



Komponenteista Kokonaisuuksiin

Movetec Oy maahantuo, markkinoi, koneistaa ja kokoonpanee mekatroniikan komponentteja ja -järjestelmiä sekä materiaalinkäsittelylaitteita.

Pääkonttorimme sijaitsee Espoossa Länsiväylän varrella, logistisesti erinomaisella paikalla. Movetec Oy:n myyntikonttorit sijaitsevat Närpiössä, Oulussa ja Tampereella.



Oman koneistamon ja kokoonpanon ansiosta voimme tarjota asiakkaillemme räätälöityjä, piirustusten mukaisia järjestelmiä ja komponentteja.

ADDTECH

A MEMBER OF THE ADDTECH GROUP

Movetec Oy on osa kansainvälistä Addtech-konsernia ja kuuluu yrityksen Transmission -yksikköön.

Addtech tarjoaa korkealaatuisia, asiakkaalle räätälöityjä komponentteja ja järjestelmiä teollisuuden ja huollon parissa. Addtech toimii yhdistävänä linkkinä valmistajien ja asiakkaiden välillä. Addtech tarjoaa yksilöllisiä ratkaisuja, jotka ovat optimaalisia niin teknisesti kuin taloudellisesti.

Addtech - konserniin kuuluu yli 60 yritystä Suomessa, Ruotsissa, Saksassa, Englannissa ja Puolassa. Konserni työllistää yli 1300 henkilöä ja sen yhteenlaskettu liikevaihto on yli 400 milj. euroa.

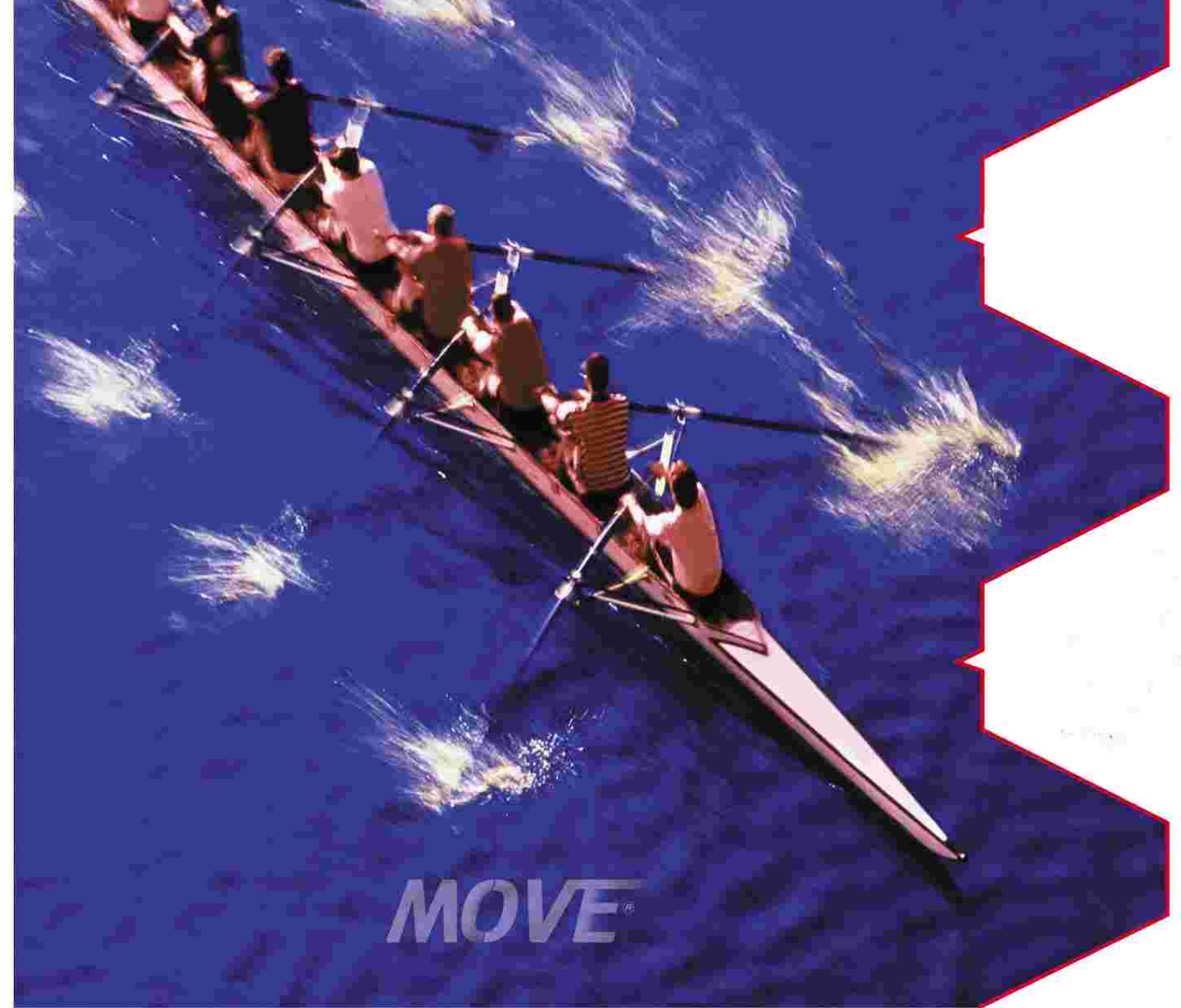

Komponenteista Kokonaisuuksiin

MOVETEC

Hannuksentie 1, 02270 ESPOO
Puh. +358 9 5259 230, fax +358 9 5259 2333
www.movetec.fi • info@movetec.fi

MOVETEC

Ajattelemme mekatronikkaa - Asiakkaan kanssa ja puolesta



Asiakaskuntaamme kuuluu suuria kansainvälisiä yrityksiä sekä pieniä laitevalmistajia ja jälleenmyyjä. Jokaista suhdetta rakennamme pitkäjänteisesti, yhteistyöllä ja luottamuksella.

Mekatroniikan ammattilaisena tarjoamme huipputekniikan komponentteja kautta maailman. Kansainvälinen päämiestverkostomme työskentelee jatkuvasti uuden tekniikan parissa, huomisen vaatimusten haasteissa.

Aina Oikeat Komponentit

Asiakkaamme ovat alojensa pieniä ja suuria huipputekijöitä. Heidän käytössään on Movetecin laaja asiantuntijaverkosto myyjistämme aina valmistajatehtaisiin saakka. Varmistamme, että asiakkaamme saa oikeat komponentit oikeaan käyttötarkoitukseen.

Toimimme usealla tekniikan alueella. Suurimpia niistä ovat mm.

- sairaala-/lääketieteellisten koneiden mekatroniikka
- teollisuuden tuotantolinjojen mekaniikka ja automaatio
- rakennusten savukaasujen poisto
- materiaalinkäsittely ja ergonomia
- mobiilikoneiden, veneiden ja teollisuuden voimansiirto ja hydraulikka

MOOTTORIKÄYTÖT
HAMMASHIHNÄKÄYTÖT
KARAMOOTTORIT
RUUVINOSTIMET
SÄÄTÖPILARIT

KAASUJOUSET
SAVUNPOISTO JA TUULETUS
ERGONOMIA

LINEAARILIIKE

VOIMANSIIRTO
HYDRAULIIKKA
AUTOMAATIO
PNEUMATIikka



kuva: Finnavia



MOOTTORIKÄYTÖT

- Askelmoottorit
- DC-moottorit
- AC-moottorit
- Synkronimoottorit
- Rumpumoottorit

SERVO

JOHANNES
HUBNER
GIessen

Heidolph

Nidec-Valeo

WEG

e-motion®
drives & controls

LINIX®

Tuotekansio 1
Moottorikäytöt

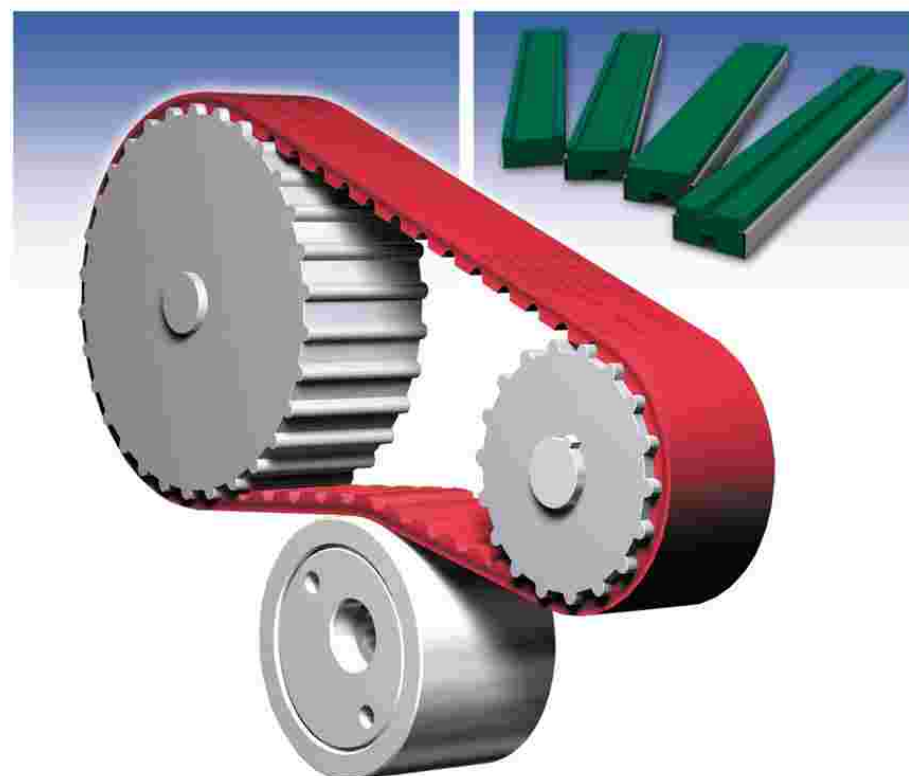
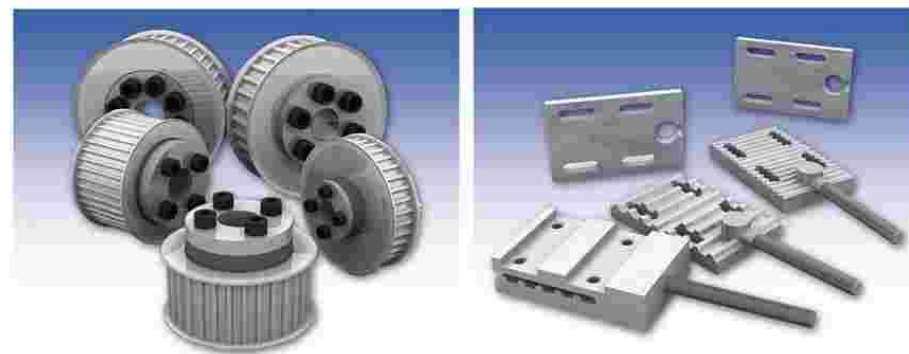
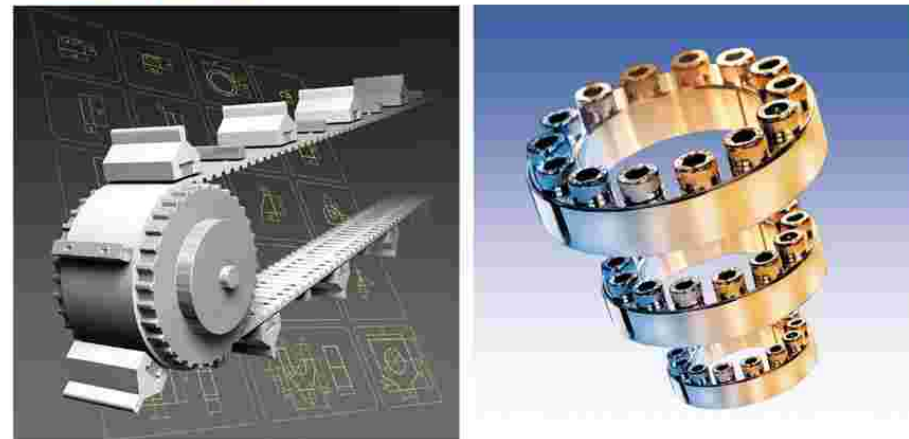
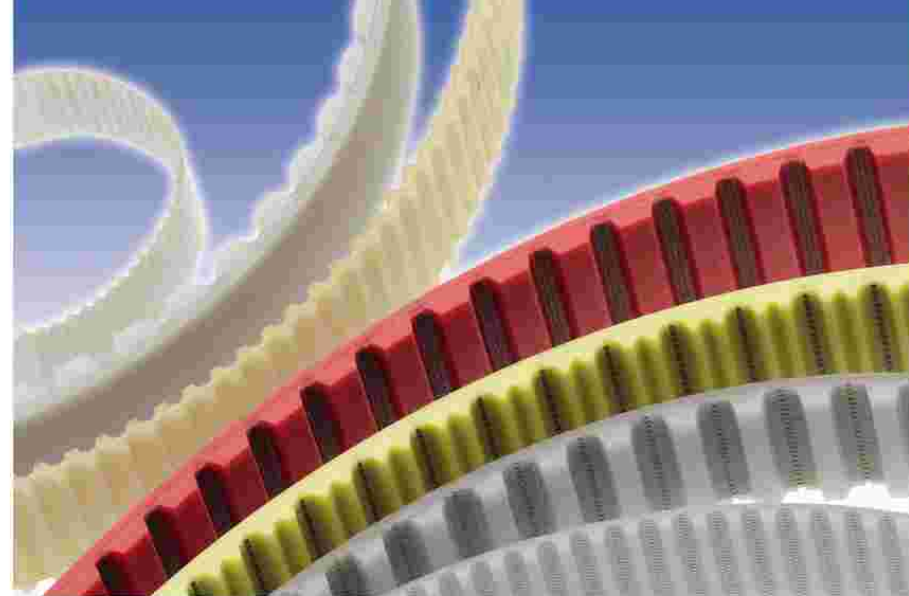

HAMMASHIHNÄKÄYTÖT

- PU-hammashihnat
- Pyörät ja tarvikkeet
- Lukitusholkit

MULCO
THE POWER OF A WELL-MESHED GROUP

BRECO

BRECOflex

Continental
CONTITECH

Tuotekansio 2
Hammashihnakäytöt

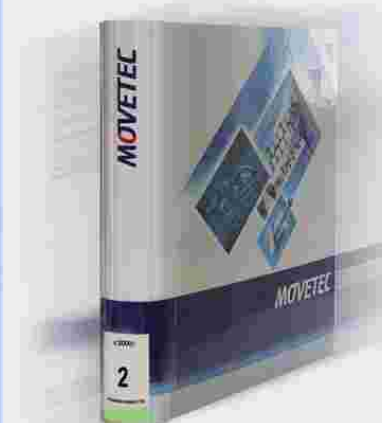

MOVETEC

MOVETEC

KARAMOOTTORIT
 RUUVINOSTIMET
 SÄÄTÖPILARIT
 ERGONOMIA
 KAASUJOUSET
 ILMAPALKEET
 ISKUNVAIMENTIMET
 SAVUNPOISTO JA TUULETUS



Tuotekansio 3
 Karamoottorikäytöt/
 Ergonomia

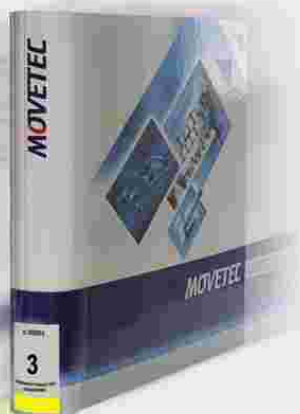

Tuotekansio 5
 Savunpoisto ja
 Tuuletus

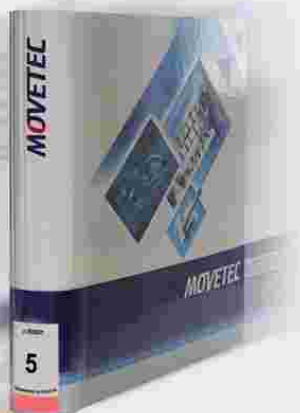

ALIPAINETEKNIikka

HYDRAULIIKKA
 • Suodattimet

PNEUMATIikka

SÄHKÖISET AUTOMAATIO-
 KOMPONENTIT

TARTTUJAT



Tuotekansio 7
 Pneumatiikka/
 Automaatio

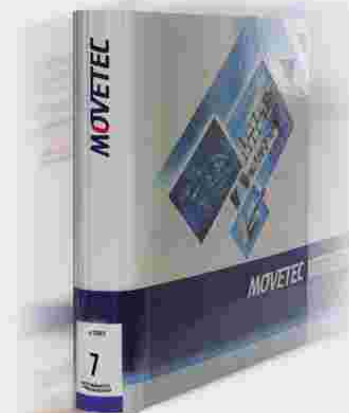

LINEAARILIIKE

- Linearijohteet
- Kuula- ja liikeruuvit
- Lineariyksiköt
- Jarruketkat
- Asemointianturit

HIWIN®

ASM

Eichenberger Gewinde

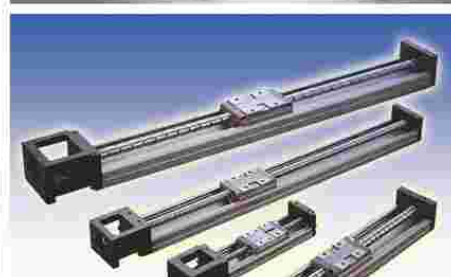
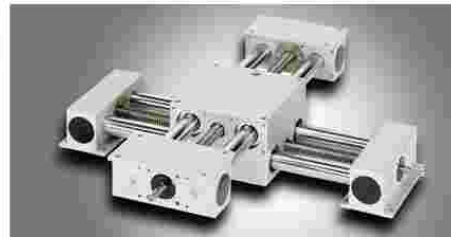
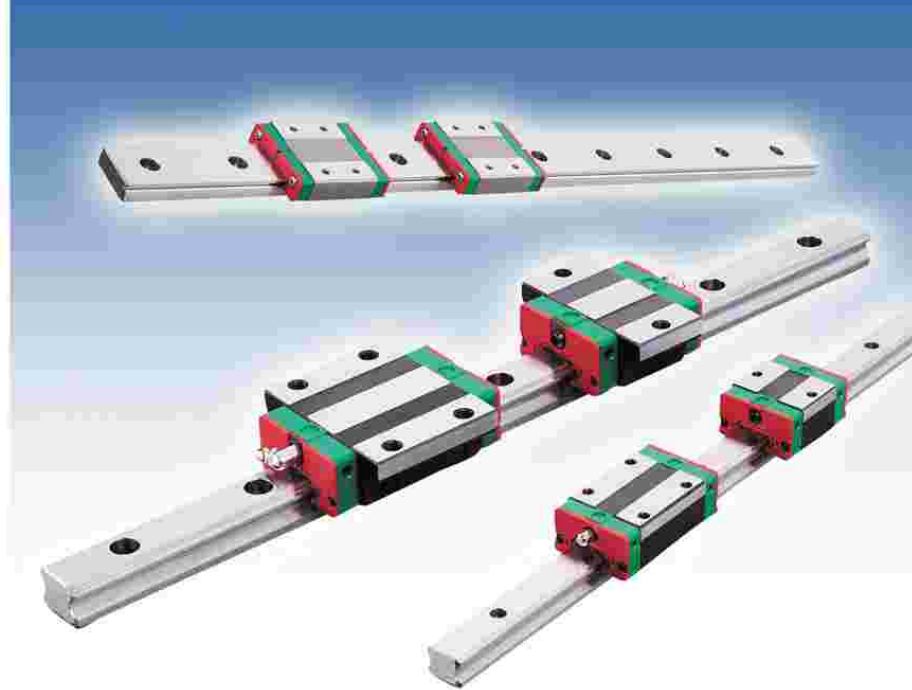

Tuotekansio 4.1
Lineaariliike

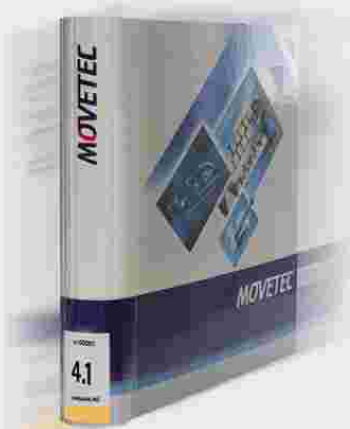

MOVETEC

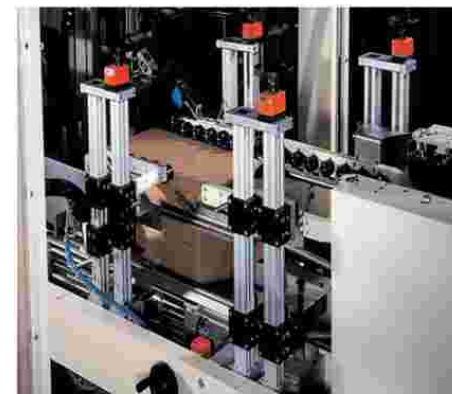

LINEAARILIIKE

- Alumiiniprofiilit
- Putkikiinnittimet
- Sijaintinäytöt
- Kone- ja laitesuojat

KABELSCHLEPP
the power to innovate

RK ROSE+KRIEGER

DANAHER
MOTION

FIAMA

Tuotekansio 4.2
Lineaariliike

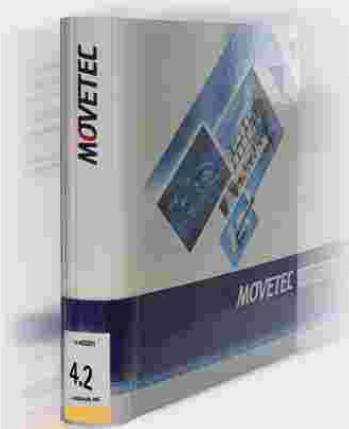

MOVETEC

VOIMANSIIRTO

- Joustavat akselikytkimet
- Diesel- ja marinekäytöt
- Keskipakokytkimet ja -jarrut
- Sähkömagneettiset kytkimet ja -jarrut

KYTKIMET

- Paljekyllätkimet
- Momentinrajoittimet
- Joustavat kytkimet



Tuotekansio 6
Voimansiirto/
Hydrauliikka

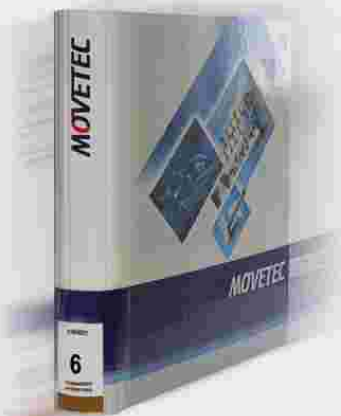

HYDRAULIIKKA

- Hydrauliikkaventtiilit
- Ohjauselektronikka
- Venttiililohkot
- Miniaggregaatit
- Mäntäpumput

RUMPUMOOTTORIT



Tuotekansio 6
Voimansiirto/
Hydrauliikka

